

INTERMERCATO®

HIGH PERFORMANCE LIFT & LOAD ATTACHMENTS

Universalgripare

GX

Originalt och storsäljaren från Intermercato
 Vår näst intill oförstörbara universalgrip "städade upp efter Gudrun" och efter det har den flitigt kopierats. Intermercato GX är originalt som övertygar med en extremt robust konstruktion och kraftiga klor. Utrusta den gärna med sågkassett!



HARDOX®
 IN MY BODY

KEY FEATURES







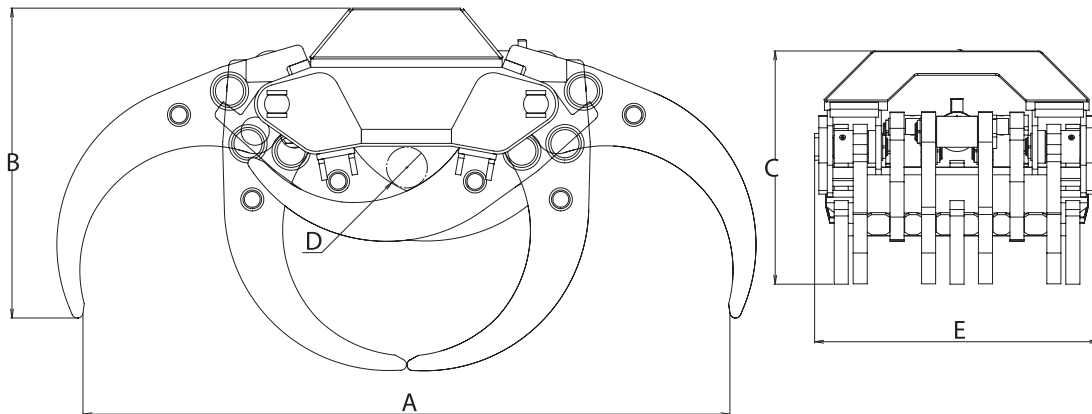



- Tillverkad i Hardox®
- Homogena parallellstag tillverkade i Hardox®
- 5 eller 7 extremt kraftiga klor
- Passar utmärkt att utrustas med sågkassett
- Optimala in- och utrullningsegenskaper
- Cylinder med dubbla kolvstångstättningar för höga tryck

DEFINITELY A BEAST.

www.intermercato.com



	GX 28-50/5	GX 28-50/7	GX 28- 50/1000	GX 36-50/5	GX 36-50/7	GX 55-50/5	GX 55-50/7
A	1485	1471	1471	1800	1800	2295	2295
B	783	783	783	910	910	1100	1100
C	658	622	622	720	720	828	828
D	130	100	100	135	135	145	145
E	632	760	1000	658	1000	1010	1010

MODELLSPEC.	 Kg	 m²	 Bar	 l/min	 kN	 ton					
GX 28-50/5	490	0,28	350	60	20	8	-	-	12-20	12-18	-
GX 28-50/7	557	0,28	350	60	20	8	-	-	12-20	12-18	-
GX 28-50/1000	575	0,28	350	60	20	8	-	-	12-20	12-18	-
GX 36-50/5	727	0,36	350	60	20,5	10	-	-	18-30	18-24	-
GX 36-50/7	860	0,36	350	60	20,5	10	-	-	18-30	18-24	-
GX 55-50/5	1660	0,50	350	70	50	12	-	-	22-45	22-32	-
GX 55-50/7	1805	0,50	350	70	50	12	-	-	22-45	22-32	-

Rekommenderad maskinvikt och kranstorlek

Komplettera din grip

Grävmaskinsfäste, rotator och våg

Komplettera din grip med någon av våra rotatorer för fast montage. Vi har passande fäste till alla typer av grävmaskiner och kan även leverera alla våra gripare och gripskopor komplett med slangpaket!

Intermercato är världsledande inom vägning av hängande last. Våra kranvågar bygger på intelligent teknologi - en avancerad algoritm beräknar vikten. De flesta av våra kranvågar är krönbara och är det enda RTT&E certifierade och krönbara systemet i världen för hängande last i rörelse. Din framgång börjar med Intermercato Intelligentas vågsystem.



Akkumulator, lasthållningsventil och sågkassett

Kan även utrustas med ackumulator från Parker och lasthållningsventil. Vi kan leverera GX komplett med sågkassett från Hultdins.



Intermercato är inte bara gripare - Se komplett sortiment på www.intermercato.com, eller kontakta vår kunniga personal på mail eller telefon.

INTERMERCATO®

High performance lift and load attachments for Forestry, Transport, Construction and Recycling.



www.intermercato.com | info@intermercato.com | Tel +46 (0)414 20525 | SE-272 93 Tommarp, Sweden